

ALESIS®

ELEVATE 5 MKII

User Guide

English (3 – 5)

Guía del usuario

Español (6 – 8)

Guide d'utilisation

Français (9 – 11)

Guida per l'uso

Italiano (12 – 14)

Benutzerhandbuch

Deutsch (15 – 17)

Appendix

English (18)

User Guide (English)

Introduction

1. Make sure all items listed in [Introduction > Box Contents](#) are included.
2. **Read the safety instruction booklet before using the product.**
3. Place the product in an appropriate location for operation.
4. Ensure high quality, shielded audio cables are used away from sources of electromagnetic interference.

Box Contents

Elevate 5 MKII Speakers (Stereo Pair)
 RCA-to-1/8" (3.5 mm) Audio Cable
 1/4" (6.35 mm) Interconnection Cable
 Power Cable
 User Guide
 Safety & Warranty Manual

Support

For the latest information about this product (system requirements, compatibility information, etc.) and product registration, visit alesis.com.

For additional product support, visit alesis.com/support.

Setup

Items not listed in [Introduction > Box Contents](#) are sold separately.

Before turning on the right speaker of Elevate 5's power, do the following:

1. Ensure the volume control on Elevate 5's right speaker is turned down.
2. Connect Elevate 5's left and right speakers with the included 1/4" (6.35 mm) interconnection cable.
3. Connect any audio sources (such as an audio interface, mixer, etc.) to the inputs on Elevate 5's right speaker. Power on the audio sources.
4. Connect the included power cable to the power connector on Elevate 5's right speaker, and then plug the other end of the power cable into an outlet.
5. Flip the power switch on Elevate 5's right speaker to the "on" position.
6. Adjust the volume control on the front panel of Elevate 5's right speaker.

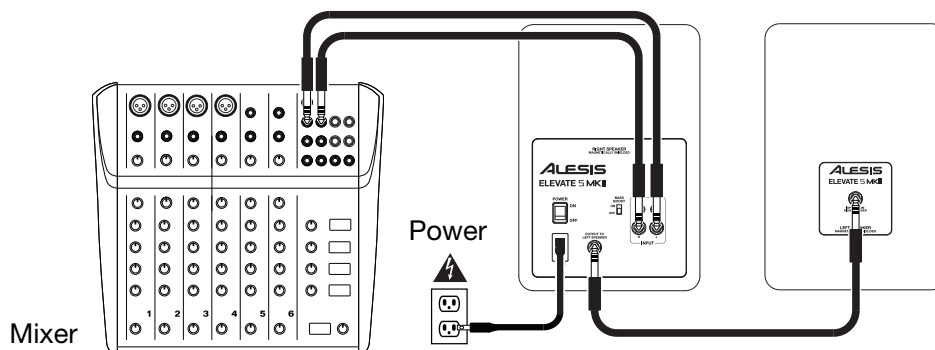

Speaker Placement

The placement of your speakers has a huge impact on how well they will perform in your studio. Although nearfield studio monitors are designed to be more forgiving when it comes to placement, you should do your best to make sure they form an equilateral triangle relative to your head. In other words, make sure that each speaker is equally distant from both your head as well as the other speaker. Once each speaker has been placed, rotate the speakers slightly so that the drivers are pointing toward the listener.

Take a look at the diagram on the right. Notice that the distance from the listener's head to each speaker is the same as the distance between the left and right speakers. Also note that the speakers are turned slightly so that the drivers are facing the listener. This is an ideal setup but if it is not practical (or possible) to do this, try to match this setup as closely as possible.

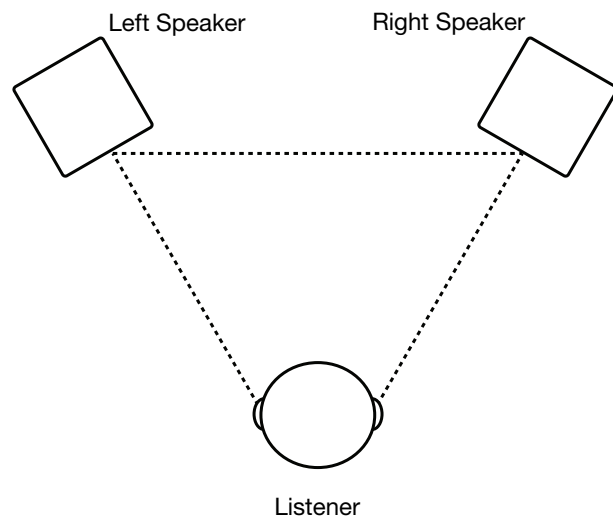

The speakers and listener should be at the three corners of a triangle having equal length sides.

Speaker Height

The ideal height for Elevate 5 is so that the speaker is parallel to the ground and that the midpoint of the woofer and tweeter is at ear-height.

The diagram to the right demonstrates the ideal placement height of the speakers relative to the listener. Notice that the listener's ears are directly between the woofer and tweeter.

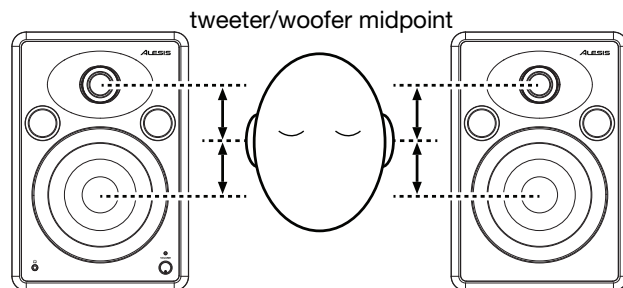

Speaker Orientation

If possible, place the Elevate 5 monitors in their upright position and avoid laying the speakers on their sides. The Elevate 5 woofer and tweeter are vertically aligned and will provide the best performance when the speakers are placed upright. Placing them on their sides may create strong reflections from nearby surfaces resulting in spectrally unbalanced sound.

If your Elevate 5 monitors must be oriented horizontally due to space or line-of-sight considerations, place the speakers so that their tweeter is on the "inside" to improve imaging.

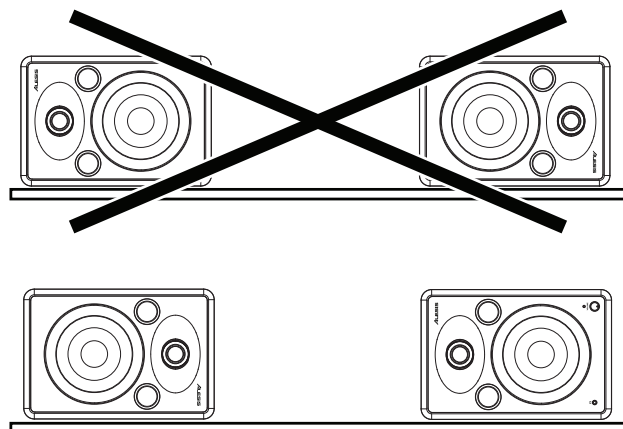

Features

Rear Panel

- RCA Inputs:** Use the included audio cable or other RCA cables (sold separately) to connect external sound sources to these inputs.
- 1/4" Inputs:** Use 1/4" (6.35 mm) cables (sold separately) to connect an external sound source to these inputs.
- Bass Boost:** This 2-position switch allows you to boost the speakers' bass frequencies.
- Output to Left Speaker:** This is the audio connection to the left speaker. Use the included 1/4" (6.35 mm) interconnection cable to connect the right speaker to the left speaker.
- Input from the Right Speaker:** This is the audio connection to the right speaker. Use the included 1/4" (6.35 mm) interconnection cable to connect the left speaker to the right speaker.
- Power On/Off Switch:** Turns Elevate 5 on or off. To save energy, Elevate 5 will automatically power off after 30 minutes of not receiving an audio signal from its inputs. Once Elevate 5 detects an audio signal from its inputs, it will automatically power on again.
- Power Connector:** Plug the included power cable here.

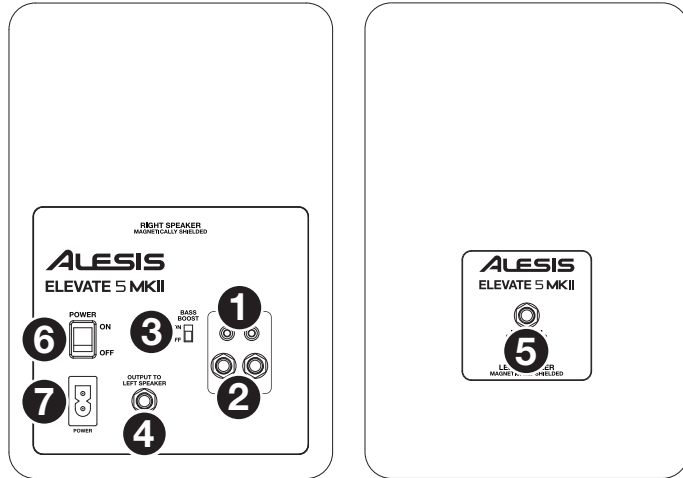

Front Panel

- Tweeter:** This outputs the high frequencies.
- Woofers:** This outputs the low frequencies.
- Headphones:** Connect your 1/8" (3.5 mm) headphones to this output to hear the mix through your headphones. Note that while headphones are connected to Elevate 5, you will not be able to hear sound out of your speakers until the headphones are disconnected.
- Volume:** This knob is used to adjust the volume of the speakers.
- Bass Port:** The bass port augments the bass generated by the woofer to increase the low-frequency SPL over that of non-ported speakers. Make sure this hole is not obstructed since this will adversely affect bass response.

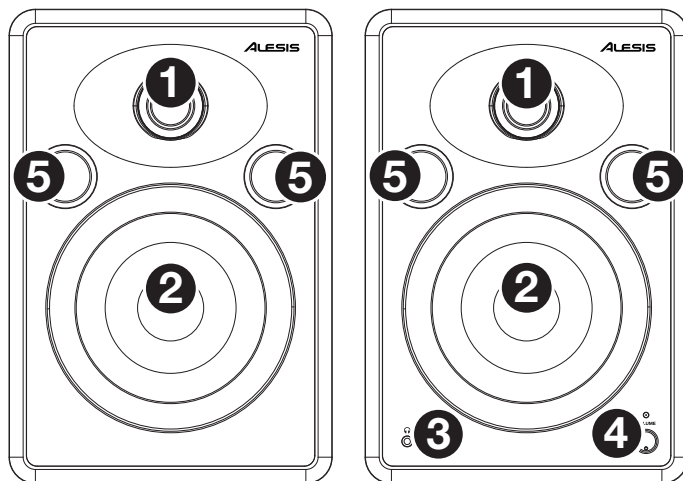

Guía del usuario (Español)

Introducción

1. Asegúrese de que estén presentes todos los elementos enumerados en [Introducción > Contenido de la caja](#).
2. **Lea el folleto de instrucciones de seguridad antes de utilizar el producto.**
3. Coloque el producto en un lugar adecuado para su funcionamiento.
4. Asegúrese de usar cables de audio blindados de alta calidad y alejados de las fuentes de interferencia electromagnética.

Contenido de la caja

Elevate 5 MKII altavoces (par estéreo)
 Cable de audio de RCA-a-3,5 mm (1/8 pulg.)
 Cable de interconexión de 6,35 mm (1/4 pulg.)
 Cable de alimentación
 Guía del usuario
 Manual sobre la seguridad y garantía

Soporte

Para obtener la información más completa acerca de este product (los requisitos del sistema, compatibilidad, etc) y registro del producto, visite alesis.com.

Para soporte adicional del producto, visite alesis.com/support.

Instalación

Los elementos que no se enumeran en [Introducción > Contenido de la caja](#) se venden por separado.

Antes de encender el altavoz derecho del Elevate 5, haga lo siguiente:

1. Asegúrese de que el control de volumen del altavoz derecho del Elevate 5 esté ajustado al mínimo.
2. Conecte los altavoces izquierdo y derecho del Elevate 5 con el cable de interconexión de 6,35 mm (1/4 pulg.) incluido.
3. Conecte las fuentes de audio (tales como una interfaz de audio, un mezclador, etc.) a las entradas del altavoz derecho del Elevate 5. Encienda las fuentes de audio.
4. Conecte el cable de alimentación incluido a la entrada de alimentación del altavoz derecho del Elevate 5 y luego enchufe el otro extremo del cable de alimentación a un tomacorriente.
5. Coloque el interruptor de encendido del altavoz derecho del Elevate 5 en la posición de encendido.
6. Ajuste el control de volumen del panel frontal del altavoz derecho del Elevate 5.

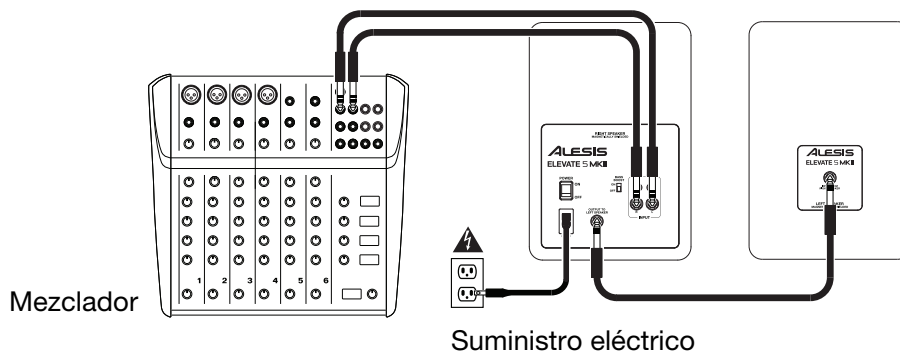

Ubicación de los Altavoces

La ubicación de los altavoces tiene un gran impacto sobre la bondad de la reproducción en el estudio. Si bien los monitores para estudio de campo cercano están diseñados para ser más flexibles en lo referente a la ubicación, debe hacer lo posible para asegurar que formen un triángulo equilátero en relación con su cabeza. En otras palabras, asegúrese de que cada altavoz esté equidistante tanto con respecto a su cabeza como al otro altavoz. Una vez colocado cada altavoz, gírelos ligeramente de modo que los drivers apunten al oyente.

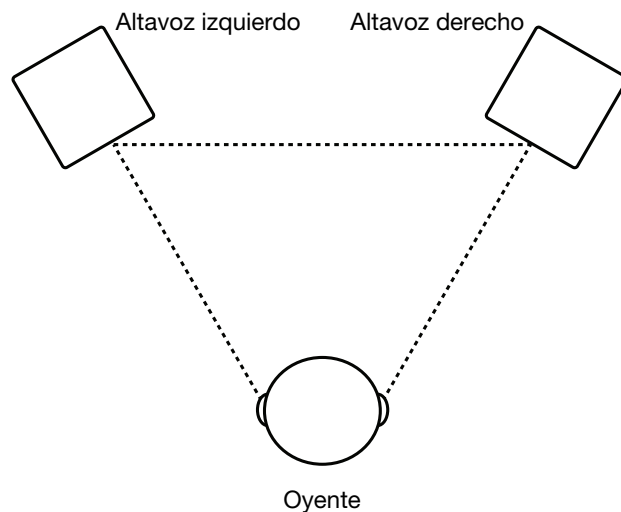

Los altavoces y el oyente deben estar en las tres esquinas de un triángulo equilátero.

Eche un vistazo al diagrama de la derecha. Note que la distancia desde la cabeza del oyente hasta cada altavoz es igual a la distancia entre los altavoces derecho e izquierdo. Observe también que los altavoces están ligeramente girados de modo que los drivers queden mirando hacia el oyente. Esta es una configuración ideal, pero si no es práctico (o posible) hacerla, trate de acercarse a la misma lo más posible.

Altura del Altavoz

La altura ideal del Elevate 5 es tal que el altavoz quede paralelo al piso y que el punto medio entre el woofer y el tweeter esté a la altura del oído.

El diagrama de abajo muestra la altura de ubicación ideal de los altavoces en relación al oyente. Observe que los oídos del oyente están directamente entre el woofer y el tweeter.

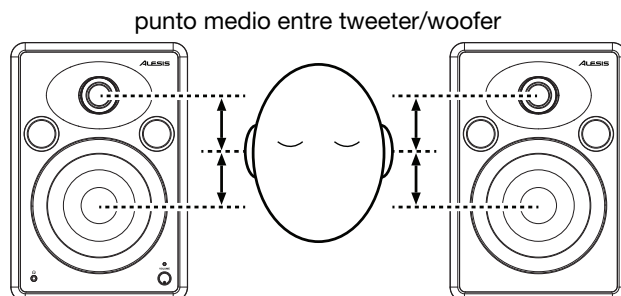

Orientación de los monitores

Si es posible, coloca los monitores Elevate 5 en posición vertical, y evita la posición horizontal. El woofer y el altavoz de altos de Elevate 5 están alineados verticalmente y ofrecen las mejores prestaciones cuando se usan en esta posición. Si se colocan horizontalmente, las superficies cercanas pueden crear fuertes reflexiones que den como resultado un sonido desequilibrado en el espectro.

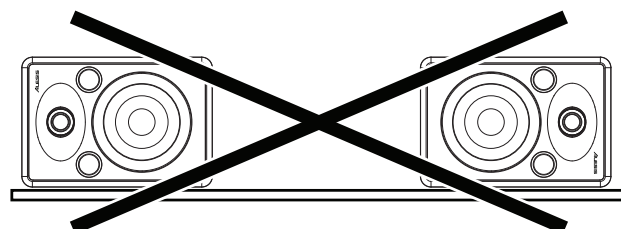

Si sólo es posible la colocación horizontal de los monitores Elevate 5, ponlos de manera que los altavoces de altos se dirijan hacia el "interior," con el fin de mejorar la imagen estéreo.

Características

Panel trasero

- Entradas RCA:** Use el cable de audio incluido o otros cables RCA (se venden por separado) para conectar fuentes de sonido externas a estas entradas.
- Entradas de 6,35 mm (1/4 pulg.):** Use cables de 6,35 mm (1/4 pulg.) (que se venden por separado) para conectar una fuente de sonido externa a estas entradas.
- Refuerzo de graves:** Este conmutador de 2 posiciones permite reforzar las frecuencias bajas de los altavoces.
- Salida para el altavoz izquierdo:** Conexión de audio al altavoz izquierdo. Use el 6,35 mm (1/4 pulg.) interconexión cable de incluido para conectar al altavoz derecho al izquierdo.
- Entrada desde el altavoz derecho:** Ésta es la conexión de audio al altavoz derecho. Use el cable de interconexión de 6,35 mm (1/4 pulg.) incluido para conectar al altavoz izquierdo al derecho.
- Interruptor de encendido:** Se utiliza para encender y apagar el Elevate 5. Para ahorrar energía, el Elevate 5 se apaga automáticamente después de 30 minutos de no recibir una señal de audio desde sus entradas. Una vez que el Elevate 5 detecta una señal de audio en sus entradas, se vuelve a encender automáticamente.
- Conector de alimentación:** Enchufe aquí el cable de incluido.

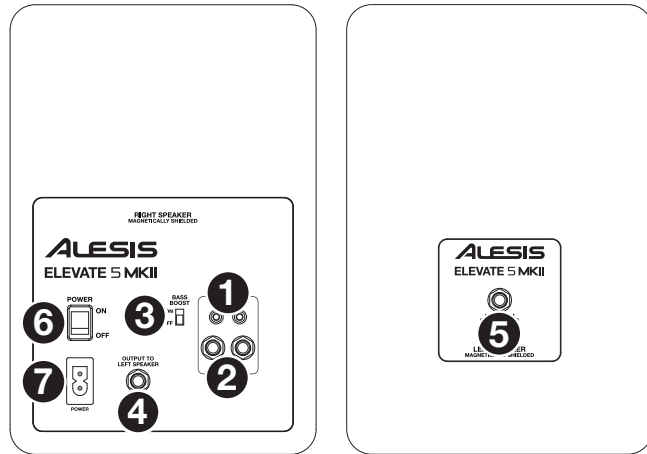

Panel frontal

- Tweeter:** Emite las frecuencias altas.
- Woofers:** Emite las frecuencias bajas.
- Auriculares:** Conecte a esta salida sus auriculares de 3,5 mm (1/8 pulg.) para oír la mezcla con los mismos. Tenga en cuenta que mientras estén conectados los auriculares al Elevate 5, no podrá oír el sonido por los altavoces hasta que se desconecten los auriculares.
- Volumen:** Esta perilla se usa para ajustar el volumen de los altavoces.
- Puerto los graves:** Este puerto de subfrecuencias aumenta los graves generados por el woofer para incrementar el SPL de baja-frecuencia con respecto al de los altavoces sin Puerto los graves. Asegúrese de que el orificio no quede obstruido, puesto que se afectará perjudicialmente a la respuesta en graves.

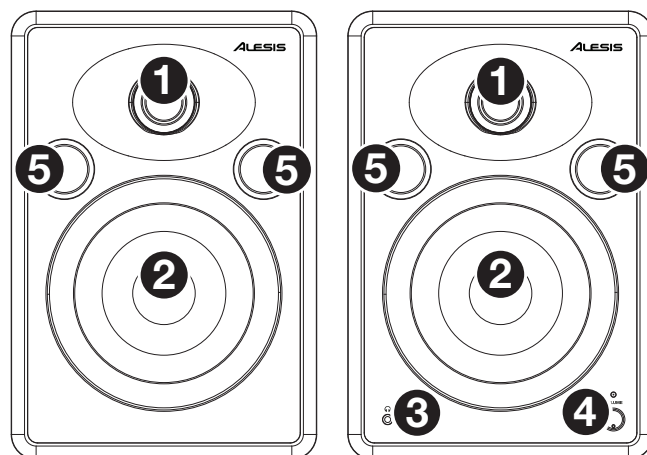

Guide d'utilisation (Français)

Présentation

1. Assurez-vous que tous les articles énumérés dans le [Présentation > Contenu de la boîte](#) de ce guide sont inclus dans la boîte.
2. **Veillez lire le livret des consignes de sécurité avant d'utiliser le produit.**
3. Placez le produit dans un endroit approprié à son utilisation.
4. Veuillez vous assurer que les câbles audio blindés de qualité supérieure sont utilisés loin des sources d'interférences électromagnétiques.

Contenu de la boîte

Elevate 5 MKII haut-parleurs (paire stéréo)
 Câble audio RCA-à-3,5 mm (1/8 po)
 Câble d'interconnexion 6,35 mm (1/4 po)
 Câble d'alimentation
 Guide d'utilisation
 Consignes de sécurité et informations concernant la garantie

Assistance

Pour les dernières informations concernant ce produit (la configuration système minimale requise, la compatibilité, etc) et l'enregistrement du produit, veuillez visitez le site alesis.com.

Pour de plus amples informations, visitez alesis.com/support.

Démarrage

Les éléments qui ne figurent pas dans [Présentation > Contenu de la boîte](#) sont vendus séparément.

Avant de mettre le haut-parleur droit du Elevate 5 sous tension, procédez comme suit :

1. Veuillez vous assurer que la commande de volume sur le haut-parleur droit du Elevate 5 est au minimum.
2. Branchez les haut-parleurs gauche et droit du Elevate 5 à l'aide du câble d'interconnexion 6,35 mm (1/4 po) fourni.
3. Branchez les sources audio (par exemple, une interface audio, une console de mixage, etc.) aux entrées du haut-parleur droit du Elevate 5. Mettez les sources audio sous tension.
4. Branchez le câble d'alimentation fourni à l'entrée d'alimentation sur le haut-parleur droit du Elevate 5, puis branchez l'autre extrémité du câble d'alimentation à une prise de courant.
5. Mettez l'interrupteur d'alimentation sur le haut-parleur droit du Elevate 5 à la position « on ».
6. Réglez le volume sur le panneau avant du haut-parleur droit du Elevate 5.

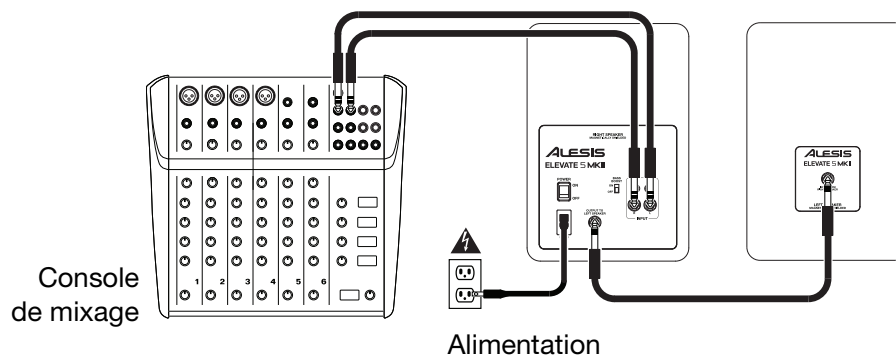

Placement des haut-parleurs

Le placement de vos haut-parleurs aura un impact énorme sur leur performance dans votre studio. Bien que les haut-parleurs de proximité sont conçus pour être plus compatissants lorsqu'il s'agit de placement, il est tout de même préférable de vous assurer qu'ils forment un triangle équilatéral par rapport à votre tête. En d'autres termes, assurez-vous que les haut-parleurs sont à la même distance de votre tête ainsi que de l'un et l'autre. Une fois que chaque haut-parleur a été positionné, pivotez-les légèrement afin que les transducteurs des haut-parleurs soient pointés vers l'auditeur.

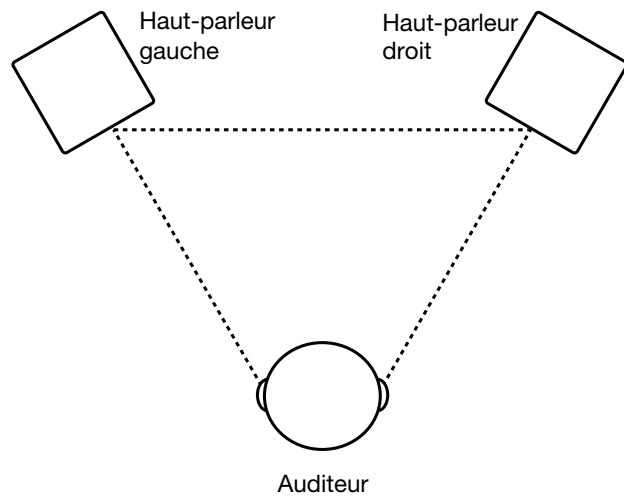

Les haut-parleurs et l'auditeur doivent former un triangle ayant des côtés de mêmes

Regardez le diagramme de droite. Veuillez remarquer que la distance entre la tête de l'auditeur et chaque haut-parleur est la même que la distance entre les haut-parleurs gauche et droit. Remarquez également que les haut-parleurs sont tournés légèrement afin que les transducteurs fassent face à l'auditeur. Il s'agit d'une installation idéale, mais s'il n'est pas pratique (ou possible) de le faire, essayez de vous rapprocher de cette configuration le plus possible.

Hauteur des haut-parleurs

Pour être à la hauteur idéale, le Elevate 5 doit être parallèle au sol et le milieu entre le haut-parleur d'extrêmes graves et le haut-parleur des aigus doit être à la hauteur des oreilles.

Le diagramme à droite montre la hauteur de placement idéale des haut-parleurs par rapport à l'auditeur. Veuillez remarquer que les oreilles de l'auditeur sont directement entre le haut-parleur d'extrêmes graves et le haut-parleur des aigus.

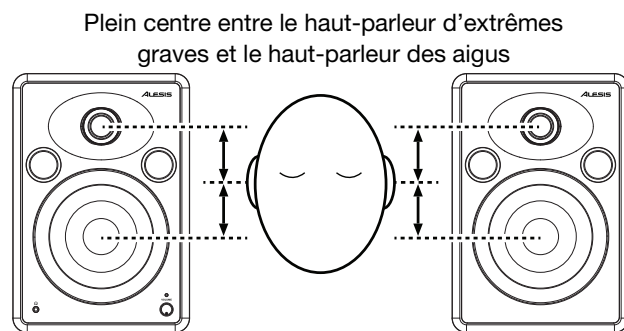

Orientation des haut-parleurs

Dans la mesure du possible, posez les moniteurs Elevate 5 à la vertical et évitez de les coucher sur le côté. Le woofer et le tweeter du moniteur Elevate 5 sont alignés verticalement et produiront les meilleurs résultats en position verticale. En les posant sur un côté, d'importantes réflexions peuvent se créer sur les surfaces proches et déséquilibrer le spectre audio global.

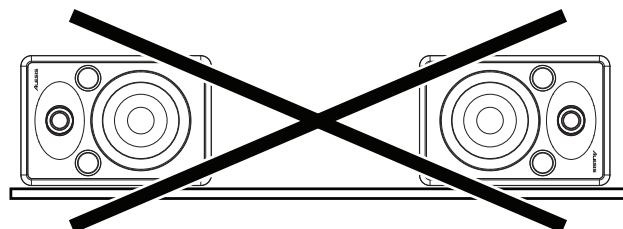

Si vos moniteurs Elevate 5 doivent être orientés à l'horizontal du fait de restrictions d'espace, ou pour ne pas obstruer le champ de vision, positionnez les tweeters vers l'intérieur pour obtenir une meilleure image stéréo.



Caractéristiques

Panneau arrière

- Entrées RCA :** Utilisez le câble audio inclus ou des autres câbles RCA (vendus séparément) afin de brancher des sources audio externes à ces entrées.
- Entrées 6,35 mm (1/4 po) :** Utilisez des câbles 6,35 mm (1/4 po) (vendus séparément) pour brancher des sources audio externes à ces entrées.
- Bass boost :** Ce sélecteur à 2 positions permet d'augmenter les basses fréquences des haut-parleurs.
- Sortie haut-parleur gauche :** Cette entrée permet de brancher le haut-parleur gauche. Utilisez le 6,35 mm (1/4 po) d'interconnexion câble po inclus pour brancher le haut-parleur gauche à celui de droite.
- Entrée du haut-parleur droit :** C'est la connexion audio vers le haut-parleur droit. Utilisez le câble d'interconnexion 6,35 mm (1/4 po) fourni pour brancher le haut-parleur gauche à celui de droite.
- Interrupteur d'alimentation :** Cet interrupteur met le Elevate 5 sous et hors tension. Pour économiser de l'énergie, le Elevate 5 s'éteint automatiquement après 30 minutes lorsqu'aucun signal n'est transmis par ses entrées. Une fois qu'un signal audio est détecté par le Elevate 5, il se remettra automatiquement sous tension.
- Entrée d'alimentation :** Ce connecteur permet de brancher le câble d'alimentation inclus.

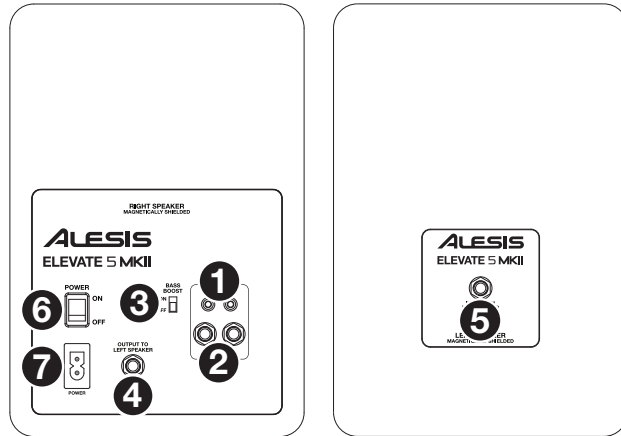

Panneau avant

- Haut-parleur d'aigus :** Ce haut-parleur permet d'assurer la réponse en hautes fréquences.
- Haut-parleur d'extrêmes graves :** Ce haut-parleur permet d'assurer la réponse en basses fréquences.
- Asque :** Un casque d'écoute de 3,5 mm (1/8 po) peut être branché à cette sortie afin d'entendre votre mix via casque. Il est à noter que lorsqu'un casque est branché au Elevate 5, vous ne pouvez pas entendre le son via les haut-parleurs jusqu'à ce que le casque soit débranché.
- Volume :** Ce bouton permet d'ajuster le volume des haut-parleurs.
- Évent des graves :** L'évent des graves permet un renforcement des graves créé par le haut-parleur des graves afin d'augmenter le niveau de pression-acoustique (SPL). Assurez-vous que cet orifice n'est pas obstrué afin d'éviter une perte de réponse des graves.

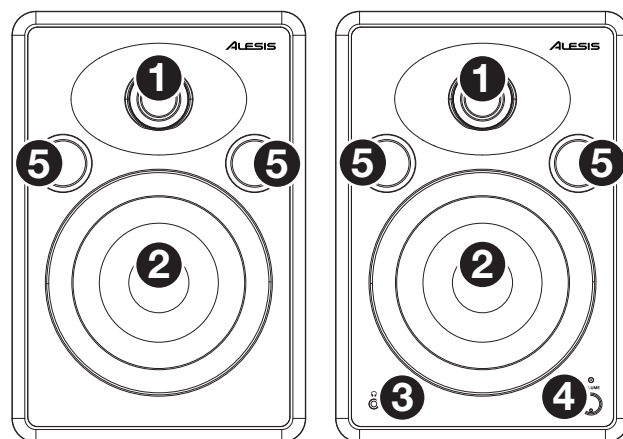

Guida per l'uso (Italiano)

Introduzione

1. Assicurarsi che tutti gli elementi elencati nella parte **Introduzione > Contenuti della confezione** siano inclusi.
2. **Leggere attentamente il libretto delle istruzioni di sicurezza prima di utilizzare il prodotto.**
3. Collocare il prodotto in una posizione adeguata all'uso.
4. Assicurarsi di utilizzare cavi audio di alta qualità schermati lontano da fonti di interferenze elettromagnetiche.

Contenuti della confezione

Elevate 5 MKII altoparlanti (coppia stereo)
 Cavo audio da RCA-a-3,5 mm (1/8")
 Cavo di collegamento da 6,35 mm (1/4")
 Cavo di alimentazione
 Guida per l'uso
 Istruzioni di sicurezza e garanzia

Assistenza

Per conoscere le ultime informazioni in merito a questo prodotto (i requisiti di sistema complete, compatibilità, ecc) e per la registrazione del prodotto, recarsi alla pagina alesis.com.

Per ulteriore assistenza, recarsi alla pagina alesis.com/support.

Installazione

Elementi non elencati sotto **Introduzione > Contenuti della confezione** sono venduti separatamente.

Prima di accendere l'altoparlante destro dell'Elevate 5, procedere come segue:

1. Assicurarsi che il comando del volume dell'altoparlante destro dell'Elevate 5 sia al minimo.
2. Collegare gli altoparlanti sinistro e destro dell'Elevate 5 con il cavo di collegamento da 1/4" in dotazione.
3. Collegare font audio (quali un'interfaccia audio, un mixer, ecc.) agli ingressi a livello dell'altoparlante destro dell'Elevate 5. Accendere le sorgenti audio.
4. Collegare il cavo di alimentazione in dotazione all'ingresso di alimentazione dell'altoparlante destro dell'Elevate 5, quindi collegare l'altro capo del cavo di alimentazione a una presa elettrica.
5. Impostare l'interruttore di alimentazione dell'Elevate 5 su "on".
6. Regolare il comando di alimentazione a livello del pannello anteriore dell'altoparlante destro dell'Elevate 5.

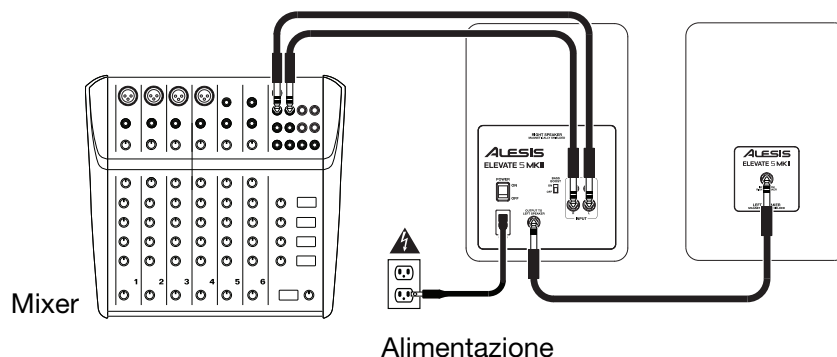

Disposizione delle casse

La disposizione delle casse ha un notevole impatto sulle loro prestazioni nel vostro studio. Nonostante le casse nearfield (a campo vicino) siano progettate per essere piuttosto adattabili in fatto di posizionamento, bisogna fare il possibile affinché formino un triangolo equilatero con la testa. In altre parole, assicuratevi che ogni cassa sia equidistante dalla vostra testa e dall'altra cassa. Una volta posizionate, ruotare leggermente le casse in modo che i driver siano puntati verso l'ascoltatore.

Osservate lo schema a destra. La distanza della testa dell'ascoltatore da ciascuna cassa equivale alla distanza che intercorre tra la cassa destra e quella sinistra. Si nota inoltre che le casse sono leggermente girate, in modo da trovarsi di fronte all'ascoltatore. Questa è la disposizione ideale, ma se non risulta pratica (o possibile), si suggerisce di rispettarla il più possibile.

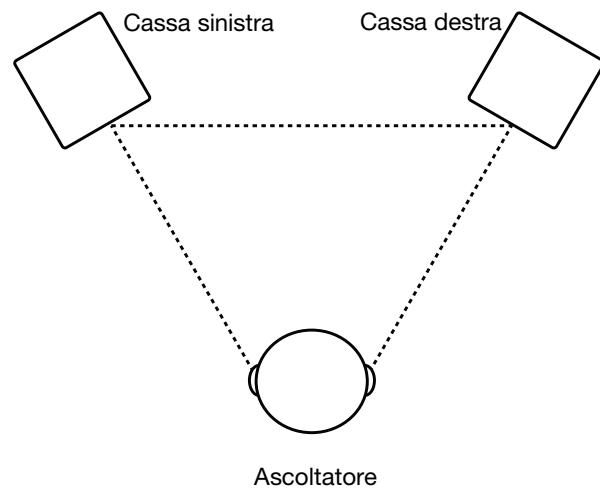

Le casse e l'ascoltatore dovrebbero trovarsi ai tre angoli di un triangolo avente lati di lunghezza equivalente.

Altezza casse

L'altezza ideale delle casse dell'Elevate 5 è tale per cui la cassa è parallela al terreno e il punto centrale tra woofer e tweeter si trova all'altezza dell'orecchio.

Lo schema a destra mostra il posizionamento ideale in altezza delle casse rispetto all'ascoltatore. Va notato che le orecchie dell'ascoltatore si trovano direttamente tra il woofer e il tweeter.

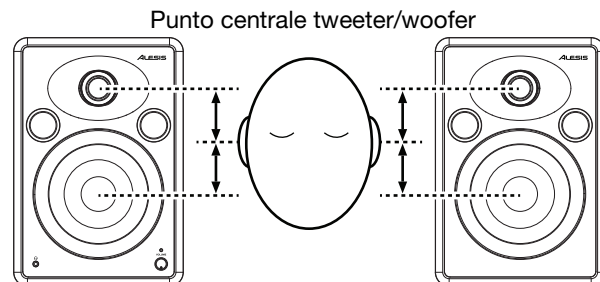

Orientamento degli altoparlanti

Se possibile, collocare i monitor Elevate 5 in posizione eretta, evitandone il posizionamento orizzontale. Il woofer e il tweeter Elevate 5 sono allineati verticalmente e offrono prestazioni ottimali se collocati in verticale. Posizionandoli in orizzontale si potrebbero creare forti riflessioni dalle superfici vicine e il suono risulterà spettralmente non bilanciato.

Se i monitor Elevate 5 devono essere orientati in modo orizzontale per motivi di spazio o di linea di vista, collocarli in modo che il tweeter si trovi verso l'"interno", per migliorare l'imaging.

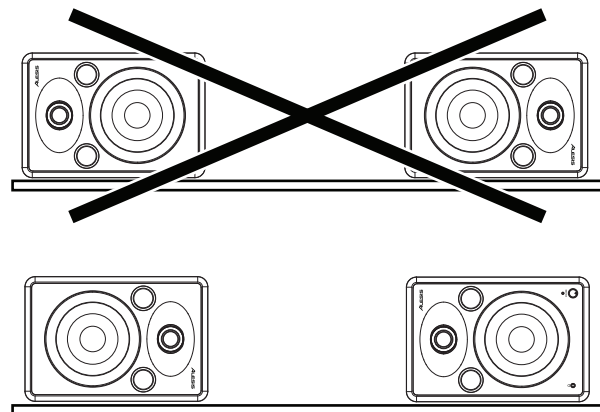

Caratteristiche

Pannello posteriore

1. **Ingressi RCA:** Servirsi il cavo audio in dotazione o cavi stereo RCA (venduti separatamente) per collegare sorgenti sonore esterne a questi ingressi.
2. **Ingressi da 6,35 mm (1/4"):** Servirsi di cavi da 6,35 mm (1/4") (venduti separatamente) per collegare una sorgente sonora esterna a questi ingressi.
3. **Bass boost:** Questo interruttore a 2 posizioni permette di incrementare le frequenze dei bassi delle casse.
4. **Uscita all'altoparlante di sinistra:** Questo è il collegamento audio alla cassa sinistra. Servirsi del 6,35 mm (1/4") collegamento cavo da in dotazione per collegare la cassa destra a quella sinistra.
5. **Ingresso dell'altoparlante destro:** Questo è il collegamento audio all'altoparlante destro. Servirsi del cavo da 6,35 mm (1/4") in dotazione per collegare l'altoparlante sinistro a quello destro.
6. **Power on/off switch (interruttore di accensione / spegnimento):** Accende e spegne l'Elevate 5. Per risparmiare energia, l'Elevate 5 si spegnerà automaticamente dopo 30 minuti senza ricevere segnali audio dai suoi ingressi. Appena l'Elevate 5 individua un segnale audio proveniente dai suoi ingressi, si riaccende automaticamente.
7. **Connettore di alimentazione:** Inserire a questo livello cavo in dotazione.

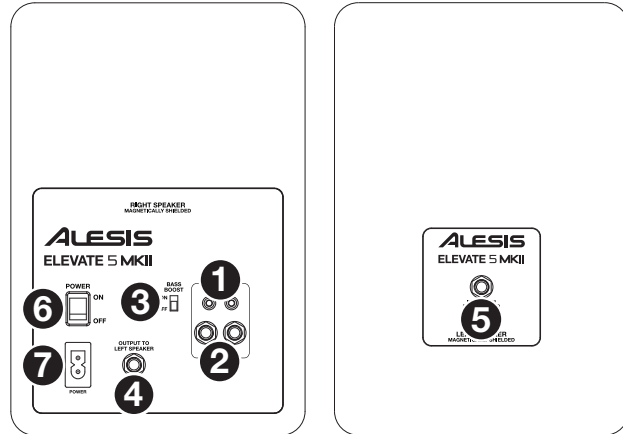

Pannello anteriore

1. **Tweeter:** Serve per l'uscita delle frequenze alte.
2. **Woofers:** Serve per l'uscita delle frequenze basse.
3. **Cuffie:** Collegare cuffie da 3,5 mm (1/8") a questa uscita per ascoltare il mix attraverso di esse. Va notato che quando le cuffie sono collegate all'Elevate 5 non si udrà alcun suono provenire dalle casse fino a quando le cuffie non vengano scollegate.
4. **Volume:** Questa manopola serve a regolare il volume degli altoparlanti.
5. **Bass port:** La porta bassi aumenta i bassi generati dal woofer per aumentare la bassa frequenza SPL al di sopra di quella di altoparlanti non dotati di porta. Assicurarsi di non ostruire il foro, in quanto la risposta dei bassi ne risentirebbe.

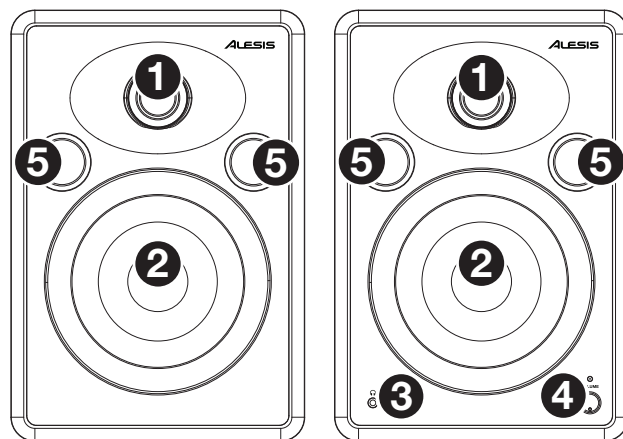

Benutzerhandbuch (Deutsch)

Einführung

1. Stellen Sie sicher, dass alle im **Einführung > Lieferumfang** aufgelisteten Teile in der Verpackung enthalten sind.
2. **Lesen Sie die Sicherheitshinweise, bevor Sie das Produkt verwenden.**
3. Stellen Sie das Gerät an einen für den Betrieb geeigneten Standort.
4. Stellen Sie sicher, dass die hochwertigen, geschirmten Audiokabel nicht in der Nähe von Quellen verwendet werden, die elektromagnetische Interferenzen verursachen.

Lieferumfang

Elevate 5 MKII Lautsprecher (Stereo-Paar)
 RCA-zu-3,5 mm (1/8") Audio-Kabel
 6,35 mm (1/4") Verbindungskabel
 Netzkabel
 Benutzerhandbuch
 Sicherheitshinweise und Garantieinformationen

Kundendienst

Für aktuelle Informationen zu diesem Produkt (Systemanforderungen, Informationen zur Kompatibilität etc.) und zur Produktregistrierung besuchen Sie alesis.com.

Um weitere Unterstützung zu Ihrem Produkt zu erhalten, besuchen Sie alesis.com/support.

Setup

Teile, die nicht unter **Einführung > Lieferumfang** angegeben sind, sind separat erhältlich.

Bevor Sie den rechten Lautsprecher von Elevate 5 einschalten, gehen Sie folgendermaßen vor:

1. Sorgen Sie dafür, dass der Lautstärkeregler am rechten Lautsprecher des Elevate 5 auf Null steht.
2. Verbinden Sie den linken und rechten Lautsprecher des Elevate 5 mit dem mitgelieferten 1/4"-Verbindungskabel.
3. Schließen Sie alle Audio-Quellen (wie z.B. Soundkarte oder Mischpult etc.) an die Eingänge am rechten Lautsprecher des Elevate 5 an. Schalten Sie die Audio-Quellen ein.
4. Verbinden Sie das mitgelieferte Netzkabel mit dem Netzeingang am rechten Lautsprecher des Elevate 5 und stecken Sie anschließend das andere Ende des Stromkabels in eine Steckdose.
5. Stellen Sie den Netzschalter am rechten Lautsprecher des Elevate 5 auf die Position "Ein".
6. Stellen Sie den Lautstärkeregler auf der Vorderseite des rechten Lautsprechers nach Wunsch ein.

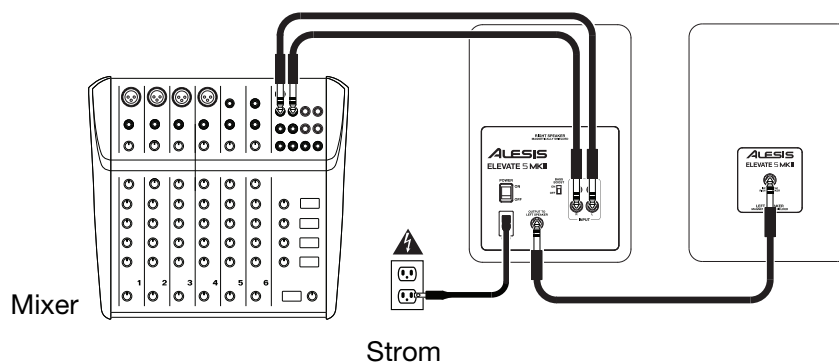

Positionierung der Lautsprecher

Die Positionierung der Lautsprecher hat einen großen Einfluss darauf, wie gut sie im Studio klingen. Obwohl Nahfeld-Studiomonitore ohnehin eher darauf ausgelegt sind, eine schlechte Positionierung auszugleichen, sollten Sie möglichst darauf achten, dass die Lautsprecher und Ihr Kopf ein gleichseitiges Dreieck bilden. Mit anderen Worten: Sorgen Sie dafür, dass jeder Lautsprecher jeweils den gleichen Abstand zum anderen Lautsprecher und Ihrem Kopf hat. Sind die Lautsprecher platziert, drehen Sie jeden Lautsprecher leicht, so dass sie zum Hörer zeigen.

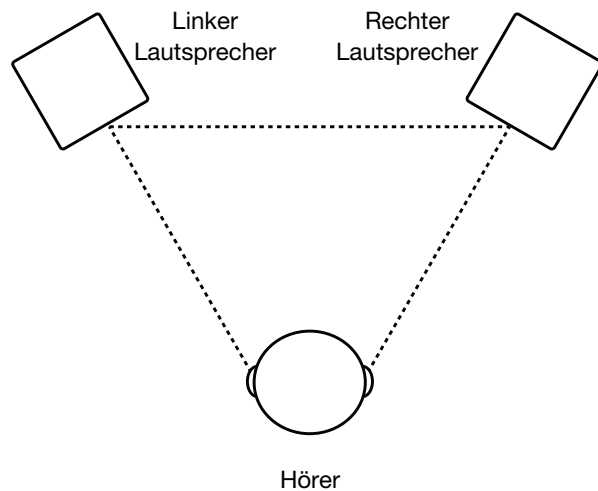

Die Lautsprecher und Hörer sollten sich jeweils in den drei Ecken eines gleichseitigen Dreiecks befinden.

Sehen Sie sich das Diagramm auf der rechten Seite an. Beachten Sie, dass der Abstand vom Kopf des Hörers zu jedem Lautsprecher so groß wie der Abstand zwischen dem linken und dem rechten Lautsprecher sein soll. Denken Sie auch daran die Lautsprecher leicht zu drehen, so dass sie zum Hörer zeigen. Das wäre die ideale Aufstellung - falls dies praktisch nicht durchführbar ist, versuchen Sie dieser Aufstellung so nahe wie möglich zukommen.

Höhe der Lautsprecher

Die Elevate 5 befinden sich in idealer Höhe, wenn die Lautsprecher parallel zum Boden stehen und der Mittelpunkt zwischen Woofer und Hochtöner auf Ohrhöhe ist.

Das Diagramm rechts zeigt die ideale Lautsprecherhöhe in Relation zum Hörer. Beachten Sie, dass die Ohren des Hörers unmittelbar zwischen Woofer und Hochtöner sind.

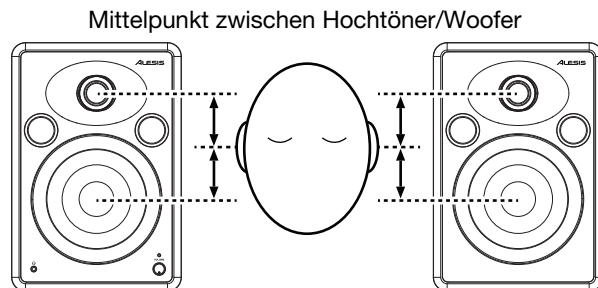

Ausrichtung der Lautsprecher

Wenn möglich, stellen Sie die Elevate 5-Monitore senkrecht auf und legen Sie sie nicht auf die Seite. Die Tief- und Hochtöner der Elevate 5-Monitore sind senkrecht ausgerichtet und liefern beste Ergebnisse, wenn sie aufrecht stehen. Wenn Sie sie auf die Seite legen, kann dies zu starken Reflexionen von nahegelegenen Oberflächen und einem spektral unausgewogenem Klangbild führen.

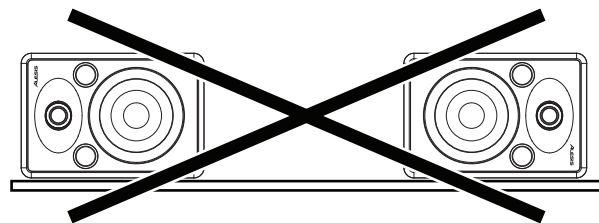

Falls Sie die Elevate 5-Monitore aus Platz- oder Sichtgründen dennoch auf die Seite legen müssen, verbessern Sie das Stereobild, indem Sie die Hochtöner nach innen drehen.



Funktionen

Rückseite

- Cinch-Eingänge:** Verwenden Sie das mitgelieferte Audio-Kabel oder andere Cinch-Kabel (separat erhältlich), um externe Tonquellen an diese Eingänge anzuschließen.
- 6,35 mm (1/4")- Eingänge:** Verwenden Sie 6,35 mm (1/4")-Kabel (separat erhältlich), um eine externe Audioquelle an diese Eingänge anzuschließen.
- Bass Boost:** Mit diesem Schalter können Sie die Bassfrequenzen Ihres Lautsprechers verstärken.
- Ausgang Lautsprecher links:** Dies ist der Audioanschluss für den linken Lautsprecher. Verwenden Sie das mitgelieferte 6,35 mm (1/4") Verbindungskabel, um den rechten Lautsprecher mit dem linken Lautsprecher zu verbinden.
- Eingang vom rechten Lautsprecher:** Dies ist der Audio-Anschluss für den rechten Lautsprecher. Verwenden Sie das mitgelieferte 6,35 mm (1/4")-Verbindungskabel, um den linken Lautsprecher mit dem rechten Lautsprecher zu verbinden.
- Ein-/Ausschalter:** Schaltet Elevate 5 ein und aus. Wenn Elevate 5 mehr als 30 Minuten kein Audiosignal über die Eingänge empfängt, schaltet sich das Gerät automatisch ab, um Strom zu sparen. Sobald Elevate 5 ein Audiosignal über seine Eingänge empfängt, schaltet es sich automatisch wieder ein.
- Stromanschluss:** Stecken Sie das mitgelieferte Netz-kabel hier ein.

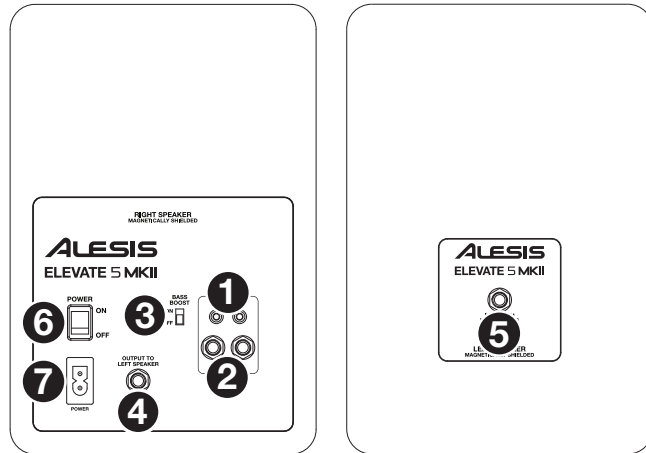

Vorderseite

- Hochtöner:** Gibt die hohen Frequenzen wieder.
- Woofer:** Gibt tiefe Frequenzen wieder.
- Kopfhörer:** Verbinden Sie Ihre 3,5 mm (1/8")-Kopfhörer mit diesem Ausgang, um die Musik über Ihre Kopfhörer zu hören. Beachten Sie, dass Sie keinen Ton von den Lautsprechern hören können solange Sie Kopfhörer an die Elevate 5 angeschlossen haben.
- Lautstärke:** Dieser Regler wird verwendet, um die Lautstärke der Lautsprecher einzustellen.
- Bassreflex Öffnung:** Der hintere Bassreflexausgang betont den vom Woofer generierten Bass, um den Schallpegel tiefer Frequenzen zu erhöhen. Passen Sie auf, dass dieser Ausgang nicht verdeckt wird, da er entscheidend für Die Basswiedergabe ist.

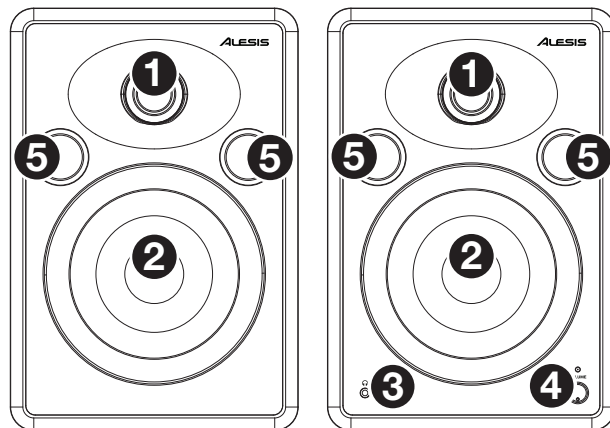

Appendix (English)

Technical Specifications

Frequency Response	56 Hz – 20 kHz
Output Power	40 W x 2
LF Driver	5" / 127 mm
HF Driver	1" / 25 mm; silk dome
Front Baffle Thickness	15 mm
Audio Inputs	RCA & 1/4" (6.35 mm) (left & right)
Headphone Output	1/8" (3.5 mm) stereo
Interconnection Cable	1/4" (6.35 mm)
Power	110–240 VAC, 50/60 Hz; universal switching power supply
Dimensions (width x depth x height)	7.25" x 8.7" x 10.6" 184 x 221 x 269 mm
Weight	12.5 lbs. 5.7 kg

Specifications are subject to change without notice.

Trademarks & Licenses

Alesis is a trademark of inMusic Brands, Inc., registered in the U.S. and other countries.

All other product or company names are trademarks or registered trademarks of their respective owners.

alesis.com

Manual Version 1.1